

# a6

## Instructivo de Armado Divisor grueso

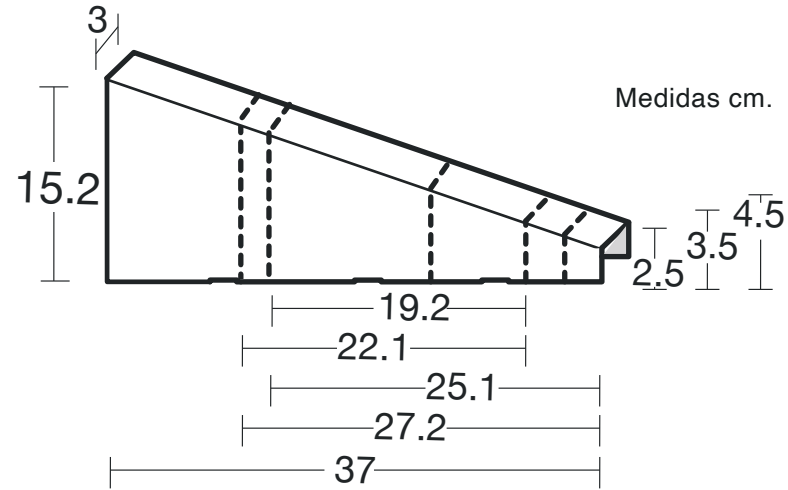

Medidas cm.

Usted tiene en sus manos un accesorio **X&V** diseñado para la mejor exhibición de su producto y el mayor rendimiento de su exhibidor en el punto de venta.

Se trata de un accesorio que permite exhibir los productos de manera ordenada. Elija la distancia y la cantidad de divisores que requiere para la exhibición de su producto.

Accesorio de uso universal para exhibidores de mostrador.

Cuentan con una línea de punteado para desprender y ajustar a la medida requerida.

Para modelos:

XM1, XM2: 3 x 19.2 x 4.5 x 11.1 cm

XM3: 3 x 22.1 x 3.5 x 11.1 cm

XM4 3 x 25.1 x 2.5 x 11.1 cm

XR1, XR2, XR3 XR7, XR8, XR9, XR10: 3 x 27.2 x 2.5 x 11.9 cm

XR4, XR5, XR6, XP4, XP6: 3 x 37 x 2.5 x 15.2 cm

XR9, XR10: 3 x 13 x 2.5 x 7 cm

XR12, XR13: 3 x 37 x 2.5 x 15.2 cm

XR14, XR15, XP2: 3 x 27.2 x 2.5 x 11.9 cm

Gracias por su preferencia.



- (1) Verifique la medida requerida de acuerdo al exhibidor.
- (2) Doble por las líneas punteadas y desprenda el sobrante si ese fuera el caso.
- (3) Marque los dobleces de la pieza.
- (4) Arme la pieza pasando las lengüetas por los ojales.
- (5) Colóquelo en el interior de su exhibidor, y recórralo a la distancia que requiera.

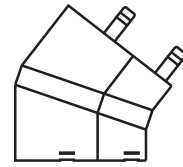

para XM1 y XM2



para, XR9, XR10

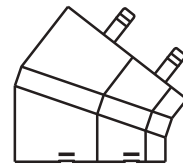

para XM3

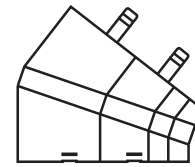

para XM4

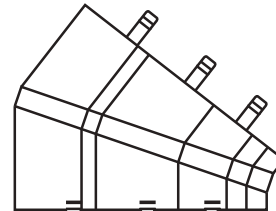

para XR4, XR5, XR6,  
XR12, XR13, XP4, XP6

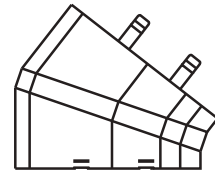

para XR1, XR2, XR3,  
XR7, XR8, XR9, XR10,  
XR14, XR15, XP1, XP2

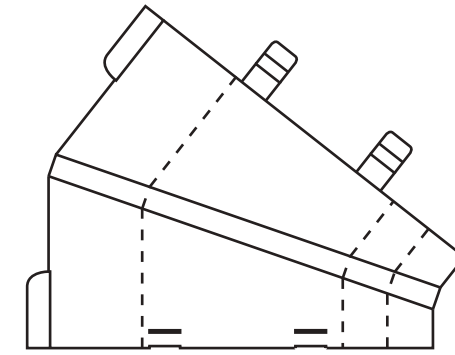

ACCESORIO

