

# a7

## Instructivo de Armado Plataforma & Escalón

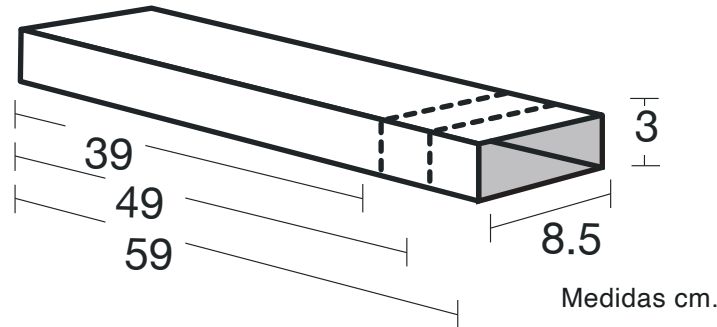

Usted tiene en sus manos un accesorio **X&V** diseñado para la mejor exhibición de su producto y el mayor rendimiento de su exhibidor en el punto de venta. Se trata de un accesorio modular versátil y multifuncional, con tres aplicaciones de acuerdo a las necesidades del producto:

Accesorio de uso universal para exhibidores de piso y mostrador.  
**PLATAFORMA**

Cuando se trate de productos pequeños que quedan ocultos por la cenefa frontal de la charola.

**ESCALÓN**

Si desea exhibir el producto en cascada.

**PLATAFORMA ESCALÓN**

Combinando ambas funciones si el producto así lo requiere.

Cuentan con una línea de punteado para desprender y ajustar a la medida requerida.

Para modelos:

XR3, XR6, XR212, XR13, XR14, XR15, XP6: 59 x 8.5 x 3 cm

XR2, XR5, XR7, XR8, XR9, XR10, XP2: 49 x 8.5 x 3 cm

XR1, XR4, XP1, XP4: 39 x 8.5 x 3 cm

XR3 y XR14: 26.5 x 8.5 x 3 cm

(esta medida requiere accesorio a3)

Gracias por su preferencia.



- (1) Verifique la medida requerida de acuerdo al exhibidor elegido.
- (2) Doble por la línea punteada y desprenda el sobrante en caso necesario.
- (3) Marque los dobleces de la pieza para facilitar el armado.
- (4) Presione el arpón con el dedo pulgar
- (5) El arpón quedara automáticamente en su lugar.

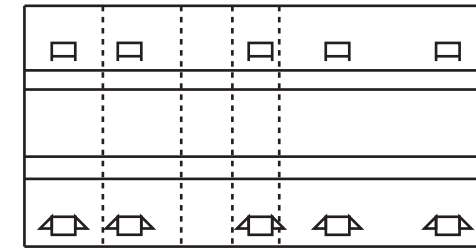

ACCESORIO

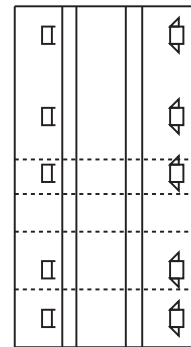

para  
XR3  
XR6  
XR12  
XR13  
XR14  
XR15  
XP6

2

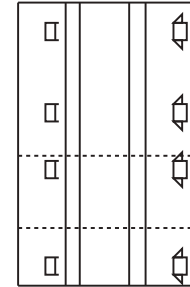

para  
XR2  
XR5  
XR7  
XR8  
XR9  
XR10  
XP2

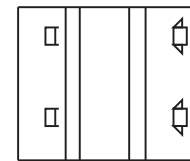

para  
XR3  
XR14

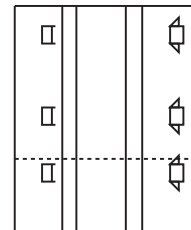

para  
XR1  
XR4  
XP1  
XP4

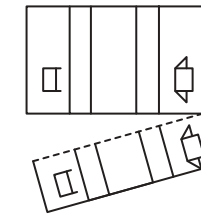

3

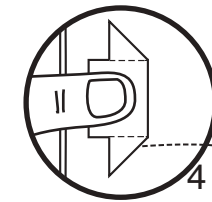

4

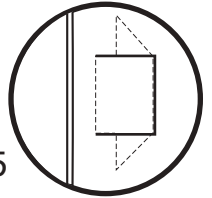

5

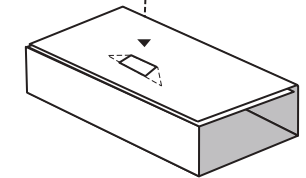
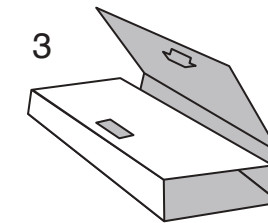

PLATAFORMA

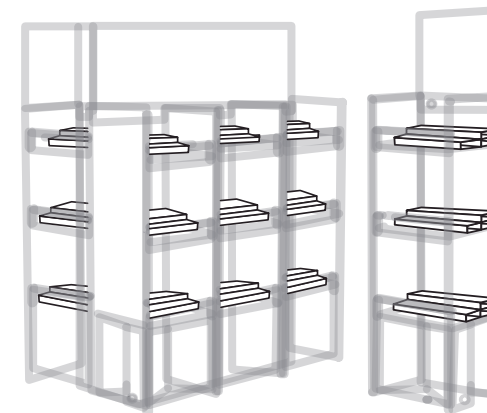

ESCALÓN



PLATAFORMA ESCALÓN